

Navodila za uporabo

Ta navodila za uporabo preberite, še preden odzimate kapilno križ iz prste blazinice.

Previdna uporaba

Sprožilna naprava
Sprožilna naprava Accu-Chek FastClix je naprava za enostaven in neboleč odvzem kapilne krvi iz prstnih blazinic. Sprožilna naprava Accu-Chek FastClix je samo za osebno uporabo! Za odvzem krvi se lahko uporablja samo pri eni osebi. Če sprožilno napravo uporabljajo tudi drugi ljudje, vključno z družinskimi člani, ali če jo zdravstvene osebe uporabljajo za odvzem krvi pri več različnih osebah, obstaja tveganje prenosa okužb. Zato ta sprožilna naprava ni primerna za profesionalno uporabo v zdravstvenih ustanovah. Izdelek je sterilan.

Čluna skupina uporabnikov tega izdelka so ljudje, ki izvajajo samokontrolo ravnih glukoze v krvi.

Lanceta
V bobenčku je šest lancet Accu-Chek FastClix. Bobenček z lancetami je namenjen za uporabo v sprožilni napravi Accu-Chek FastClix. Bobenček z lancetami je za enkratno uporabo. Vsaka lanceta v njem se uporablja enkrat. V bobenčku z lancetami Accu-Chek FastClix je 6 lancet in namenjen je uporabi s sprožilno napravo Accu-Chek FastClix za enostaven in neboleč odvzem kapilne krvi. Bobenček z lancetami je izdelek za enkratno uporabo, tako da je vsaka od 6 lancet v njem le za enkratno uporabo. Vsaka lanceta ima zaščitno kapico, ki zagotavlja sterilnost do prve uporabe. Lancete so sterilizirane z izžarevanjem. Že uporabljen bobenček z lancetami je zaščiteno pred ponovno uporabo.

Splošne varnostne informacije
Navodila za uporabo vsebujejo opozorila in previdnostne ukrepe.

OPOROZILLO označuje previdljivo resno nevarnost. **PREVIDNOSTNI UKREP** opisuje ukrep, ki ga morate sprejeti za varno in učinkovito uporabo izdelka ali za preprečevanje poškodbe izdelka.

Previdna uporaba

Sprožilna naprava
Sprožilna naprava Accu-Chek FastClix je naprava za enostaven in neboleč odvzem kapilne krvi iz prstnih blazinic. Sprožilna naprava Accu-Chek FastClix je samo za osebno uporabo! Za odvzem krvi se lahko uporablja samo pri eni osebi. Če sprožilno napravo uporabljajo tudi drugi ljudje, vključno z družinskimi člani, ali če jo zdravstvene osebe uporabljajo za odvzem krvi pri več različnih osebah, obstaja tveganje prenosa okužb. Zato ta sprožilna naprava ni primerna za profesionalno uporabo v zdravstvenih ustanovah. Izdelek je sterilan.

Lanceta
V bobenčku je šest lancet Accu-Chek FastClix. Bobenček z lancetami je namenjen za uporabo v sprožilni napravi Accu-Chek FastClix. Bobenček z lancetami je za enkratno uporabo. Vsaka lanceta v njem se uporablja enkrat. V bobenčku z lancetami Accu-Chek FastClix je 6 lancet in namenjen je uporabi s sprožilno napravo Accu-Chek FastClix za enostaven in neboleč odvzem kapilne krvi. Bobenček z lancetami je izdelek za enkratno uporabo, tako da je vsaka od 6 lancet v njem le za enkratno uporabo. Vsaka lanceta ima zaščitno kapico, ki zagotavlja sterilnost do prve uporabe. Lancete so sterilizirane z izžarevanjem. Že uporabljen bobenček z lancetami je zaščiteno pred ponovno uporabo.

Splošne varnostne informacije
Navodila za uporabo vsebujejo opozorila in previdnostne ukrepe.

OPOROZILLO označuje previdljivo resno nevarnost. **PREVIDNOSTNI UKREP** opisuje ukrep, ki ga morate sprejeti za varno in učinkovito uporabo izdelka ali za preprečevanje poškodbe izdelka.

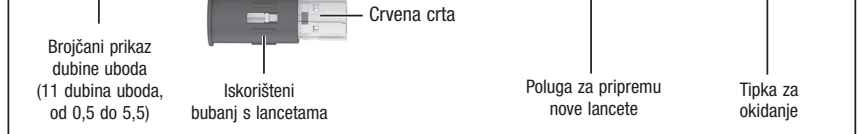

Upote za uporabo

Pročitate ove upute za uporabo prije nego što izvadite kapilnu križ iz jagodica prsta.

Previdna namjena

Lancetar
Lancetar Accu-Chek FastClix je uređaj za jednostavno, gotovo bezbolno vadenje uzorka kapilane krvi iz jagodica prstiju. Lancetar Accu-Chek FastClix je predviđen samo za jednog pacijenta! Njime se smije vaditi krvi samo jedne te iste osobe. Kada lancetar zajednički koristi više osoba, čak i onda kada su to članovi iste obitelji, ili kada ih zdravstveni radnici koriste za vadenje krvi od više različitih osoba, tada postoji rizik od prijenosa infekcije. Ovaj lancetar stoga nije prikladan za profesionalno korištenje u zdravstvenim ustanovama. Ovaj proizvod nije sterilan. Osobe koje provode samokontrolu dijabetesa smatraju se ciljnom grupom.

Lanceta
Bubanj sadri šest lanceta Accu-Chek FastClix. Bubljan s lancetama predviđen je za uporabu z lancetom Accu-Chek FastClix. Bubljan s lancetama je dio predviđen za jednokratnu uporabu. Svaka lanceta predviđena je samo za jednokratnu uporabu. Bubljan s lancetama Accu-Chek FastClix uključuje 6 lanceta i predviđen je za uporabu s lancetom Accu-Chek FastClix za jednostavno, gotovo bezbolno vadenje uzorka kapilane krvi iz jagodica prstiju. Bubljan s lancetama je jednokratni artikl a 6 lanceta koje su predviđene za jednokratnu uporabu. Svaka lanceta ima zaštitnu kapicu koja jamči sterilne uvjete do prve uporabe. Lancete su sterilizirane pomoću radijacije. Upotrijebljeni bubanj s lancetama je zaštićen od ponovne uporabe.

Opće informacije o sigurnosti
Upute za uporabu sadrže određena upozorenja i mjere opreza:

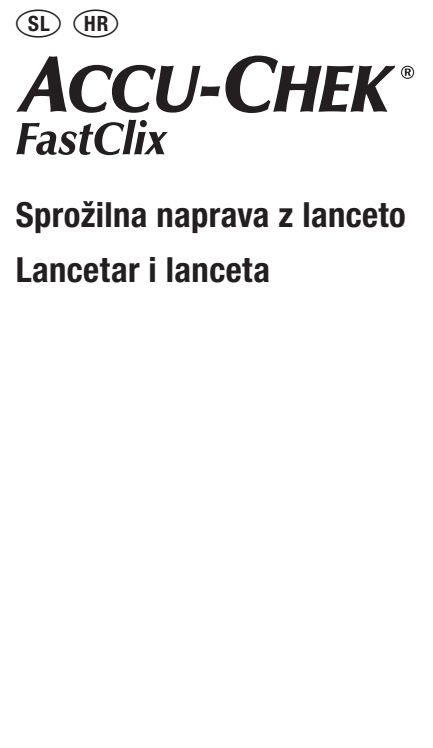
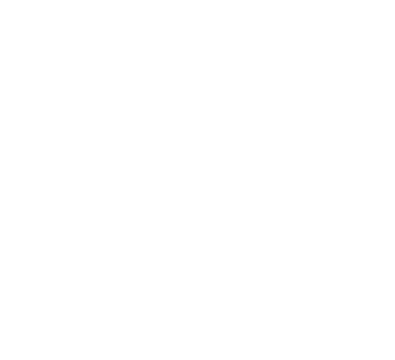
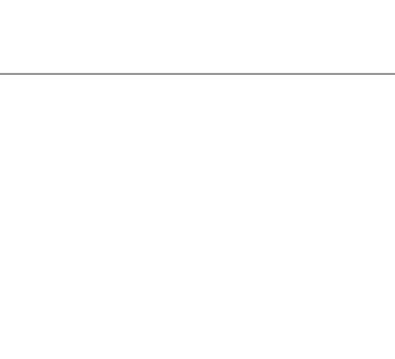
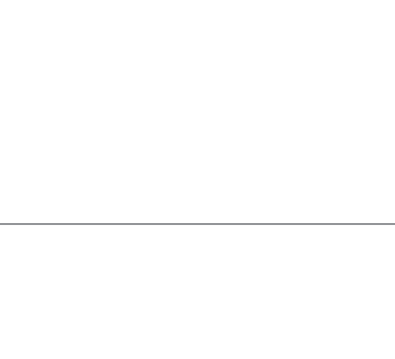
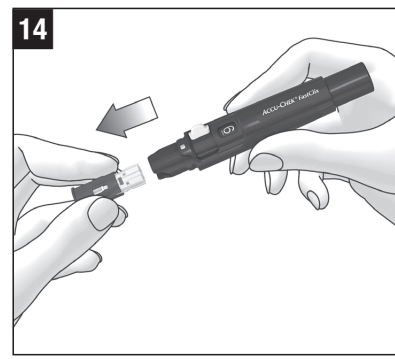
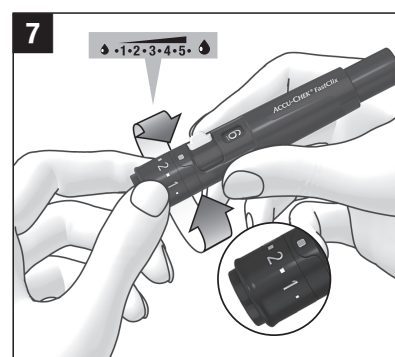
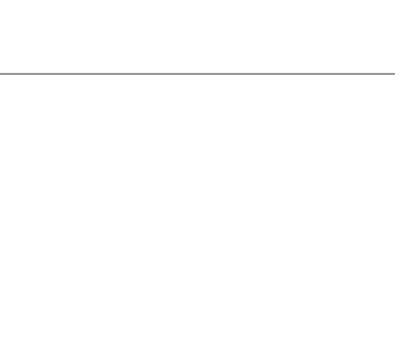
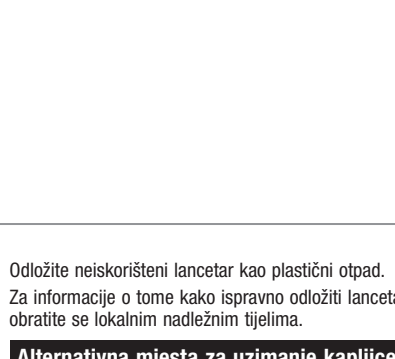
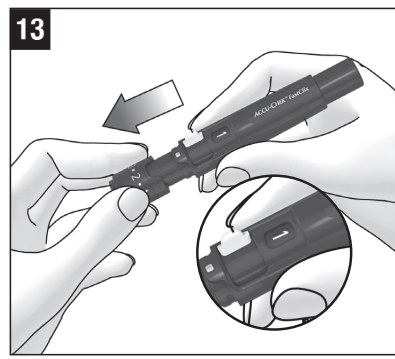
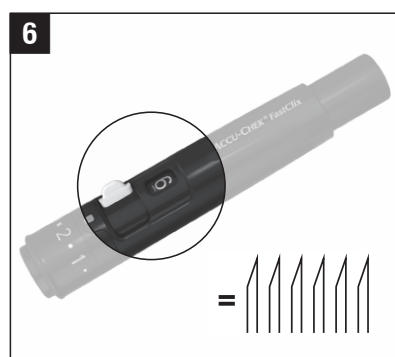
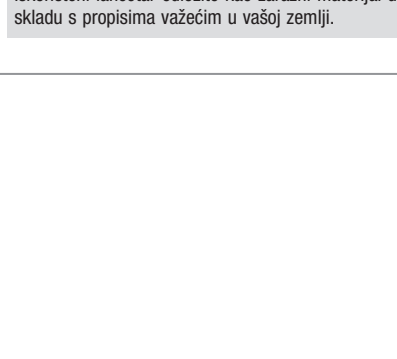
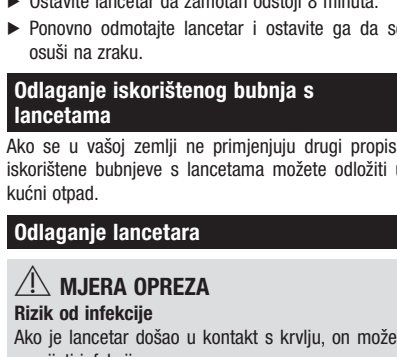
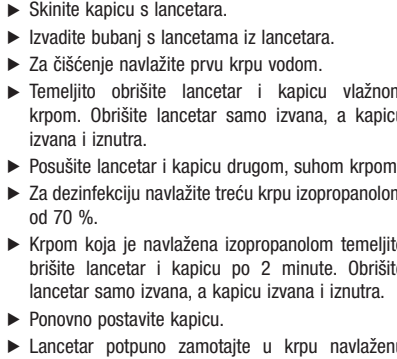
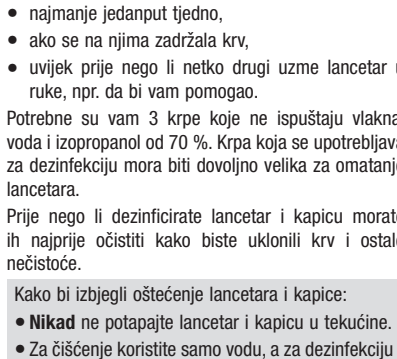
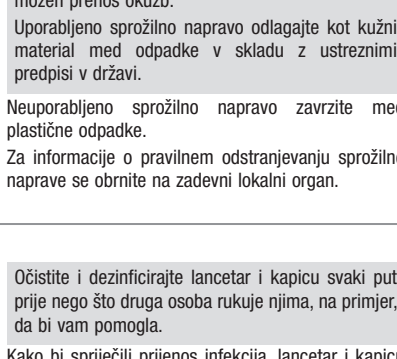
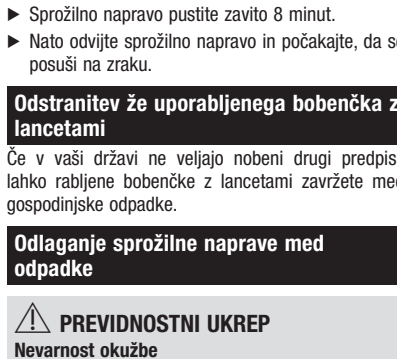
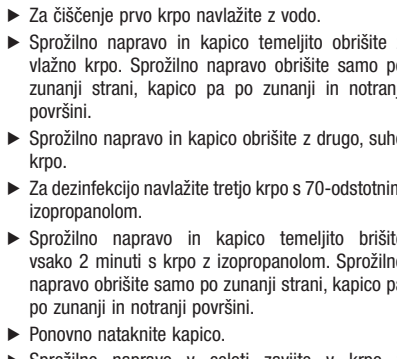
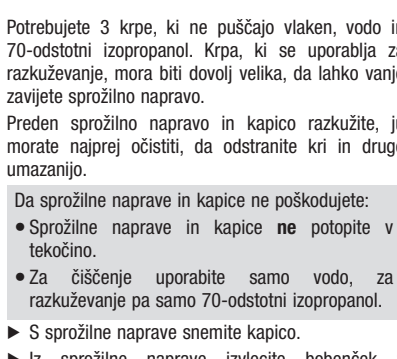
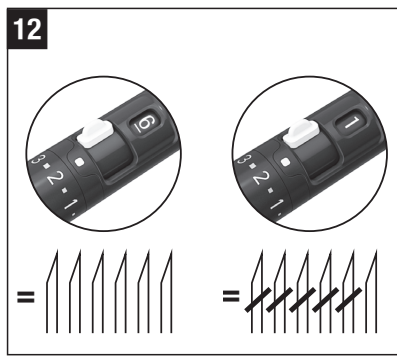
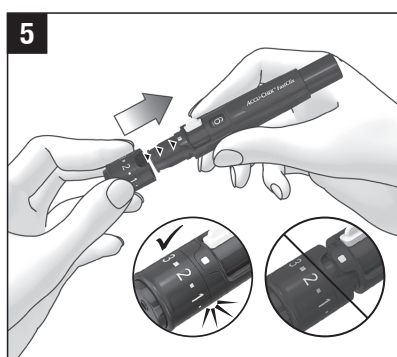
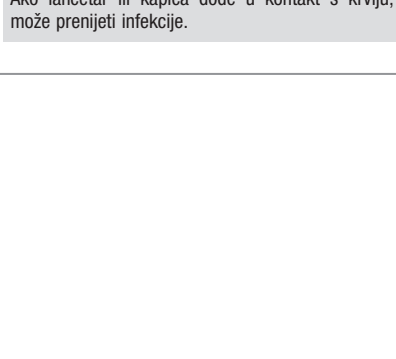
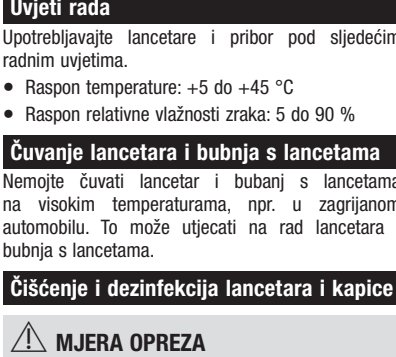
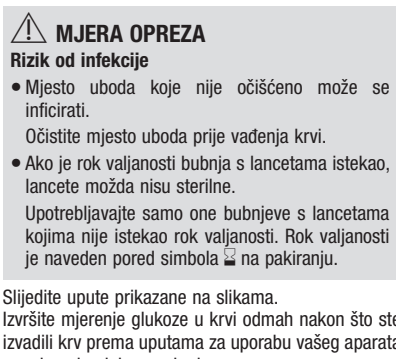
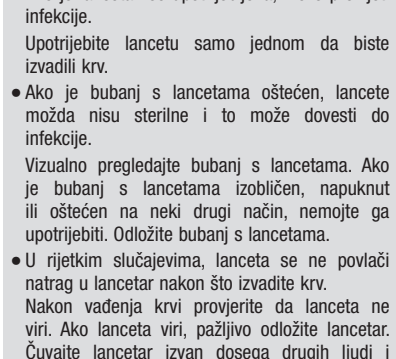
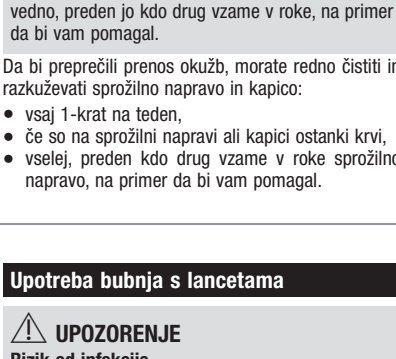
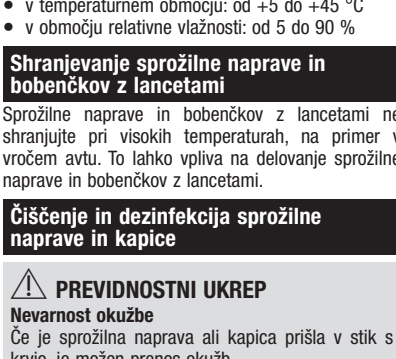
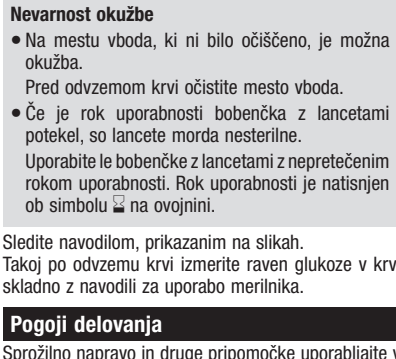
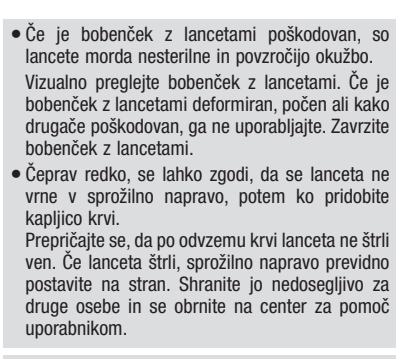
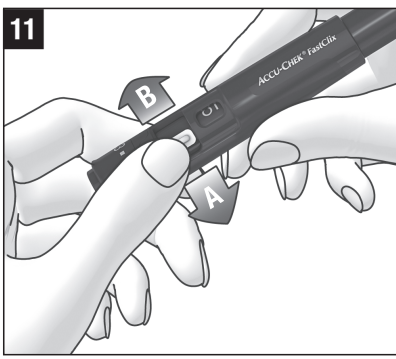
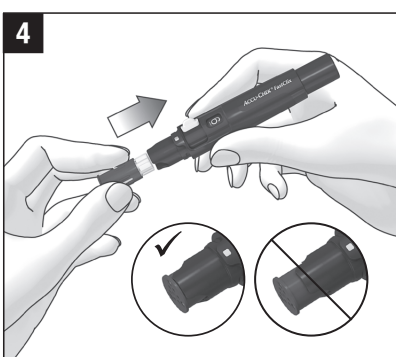
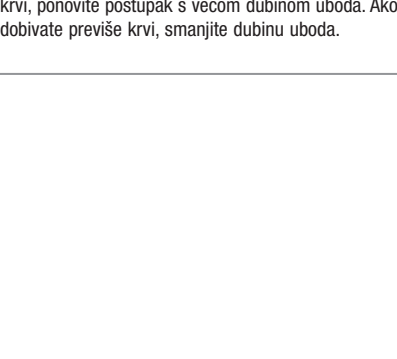
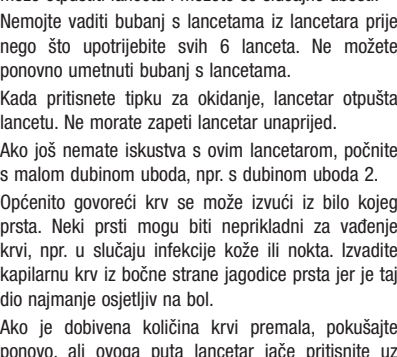
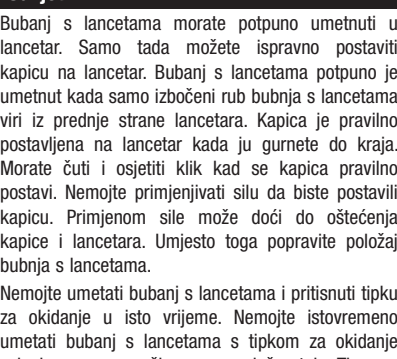
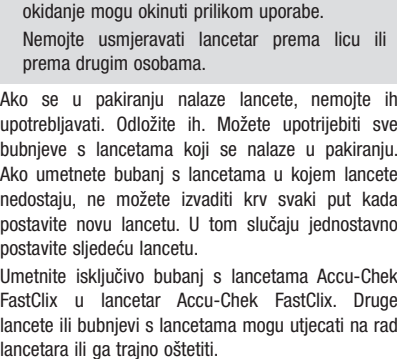
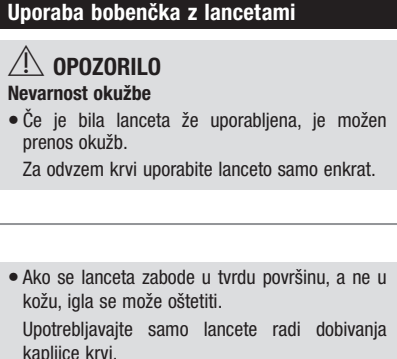
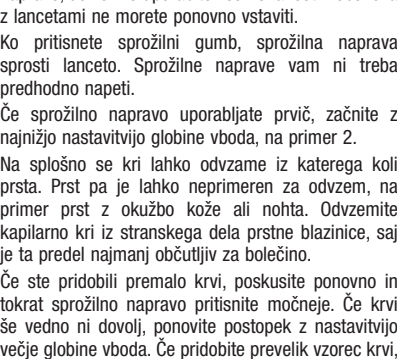
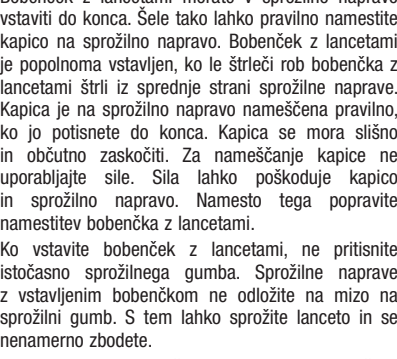
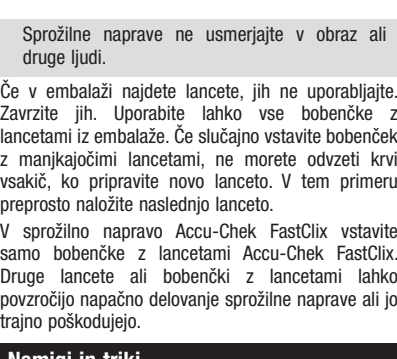
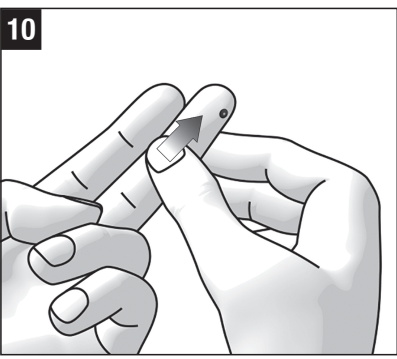
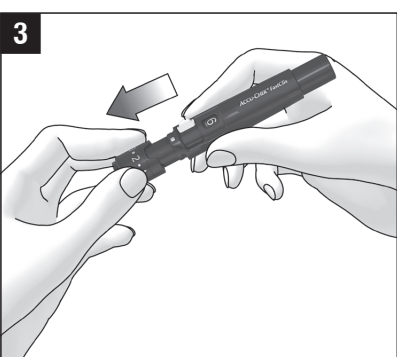

Upoštevajte navodila za uporabo ali elektronska navodila za uporabo

Previdno, upoštevajte varnostna opozorila v priloženih navodilih za uporabo tega izdelka.

Uporabno do

STERILE R Sterilizirano z izžarevanjem

Samo za enkratno uporabo

En bolnik – večkratna uporaba

Umijte si roke

Datum izdelave

MD Medicinski pripomoček

Proizvajalec

UDI Edinstveni identifikator pripomočka

REF Kataloška številka

LOT Številka serije

CE Skladno z določbami veljavne zakonodaje EU

0123

ACCUCHEK in FASTCLIX sta blagovni znamki družbe Roche.

© 2022 Roche Diabetes Care

Roche Diabetes Care GmbH Sandhofer Strasse 116 68305 Mannheim, Germany www.accu-check.com

Roche

Pogledajte upute za uporabo ili elektroničke upute za uporabo

Pozor, slijedite sigurnosne naputke u uputama za uporabu ovog proizvoda.

Upotrebljivo do

STERILE R Sterilizirano pomoću radijacije

Samo za jednokratnu uporabu

Jedan pacijent – višestruka uporaba

Operite ruke

Datum proizvodnje

MD Medicinski proizvod

Proizvođač

UDI Jedinствeni identifikator proizvoda

REF Kataloški broj

LOT Broj lota

CE Ispunjava uvjete važećih propisa EU

0123

ACCUCHEK i FASTCLIX su zaštitni znakovi tvrtke Roche.

© 2022 Roche Diabetes Care

Roche Diabetes Care GmbH Sandhofer Strasse 116 68305 Mannheim, Germany www.accu-check.com

Roche